

Titel/Title: Floor Plan and Section

home+  
Solar Decathlon Europe 2010  
HFT Stuttgart

**Bedingungen für die Nutzung der Mediendaten aus dem Downloadbereich der SDE-Website der HFT Stuttgart (www.sdeurope.de)**

Die Dateien dürfen unter folgenden Bedingungen unentgeltlich für Veröffentlichungen in Zeitschriften und Online genutzt werden:

- Keine verzerrte oder stark beschnittene Verwendung
- Eindeutige und deutliche Nennung der Quelle: Fotograf, HFT Stuttgart. Hierzu bitte die Angaben im Download-Bereich beachten.
- Verwendung der Bildunterschrift wie vorgegeben, siehe Angaben im Downloadbereich

Bitte senden Sie uns außerdem unaufgefordert mindestens 3 Belegexemplare (bei Printmedien) bzw. den Link auf eine Online-Veröffentlichung. Bei Veröffentlichungen außer Zeitschriften und Online (z.B. Bücher oder Firmenunterlagen) kontaktieren Sie bitte wie auch für alle anderen Fragen:  
Prof. Dr.-Ing. Jan Cremers / jan.cremers@hft-stuttgart.de  
Danke.

**Conditions to use media data from the download area of the SDE-website of HFT Stuttgart (www.sdeurope.de)**

The data might be used free of charge for publications in magazines and online under the following conditions:

- images may not be distorted or heavily cropped
- specific and clear naming of the source: photographer, HFT Stuttgart. Please refer to the information given at the download area of the webpage.
- usage of the captions given in the download area of the webpage.

Also, please send us unrequested at least three deposit copies (for print media/magazines) respectively a link to the online publication. For all other kind of publication apart from magazines and online, such as books or company material, and also for any other question please contact:  
Prof. Dr.-Ing. Jan Cremers / jan.cremers@hft-stuttgart.de  
Thank you.  
(Vers. 1/7/2010)

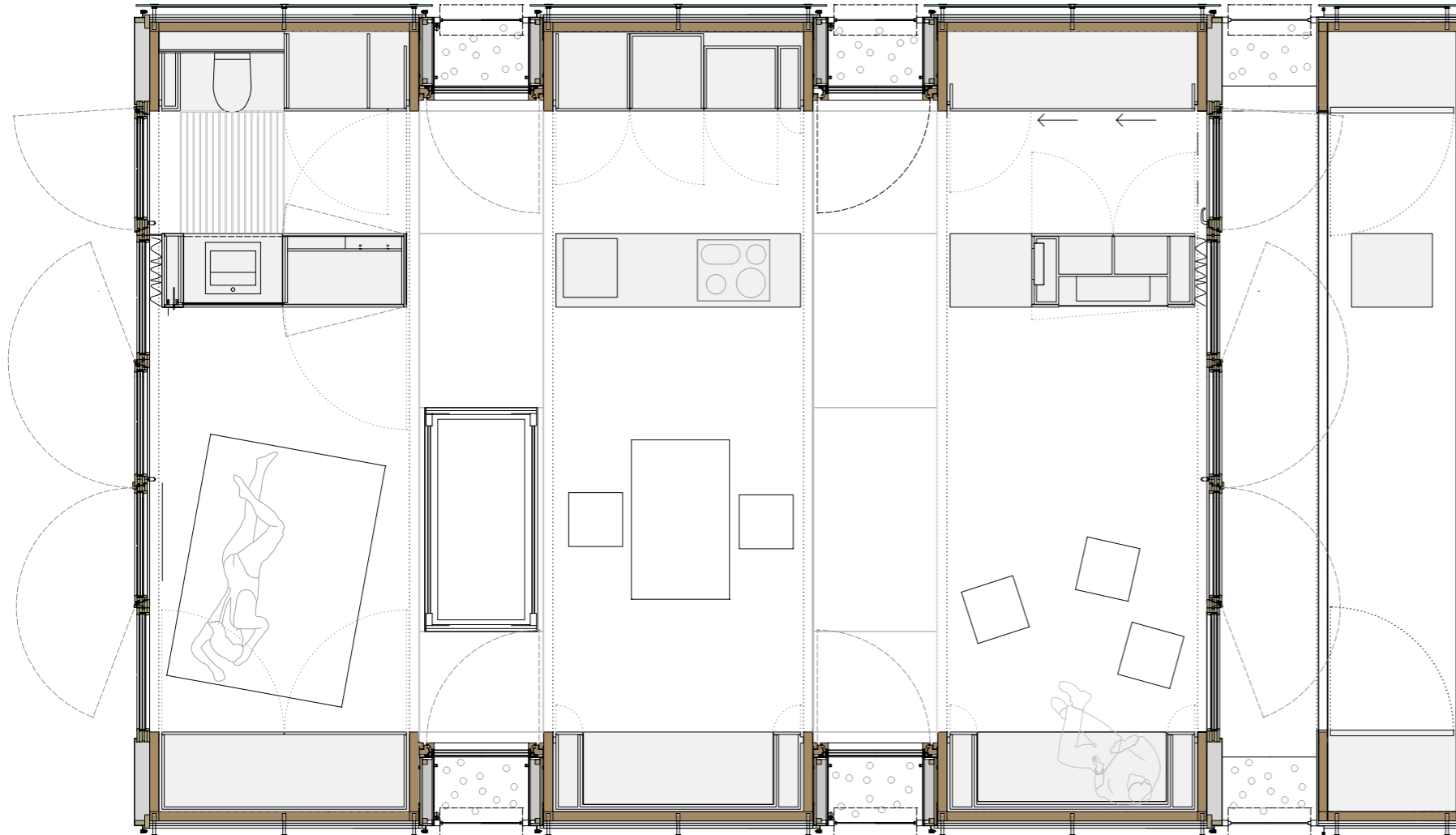

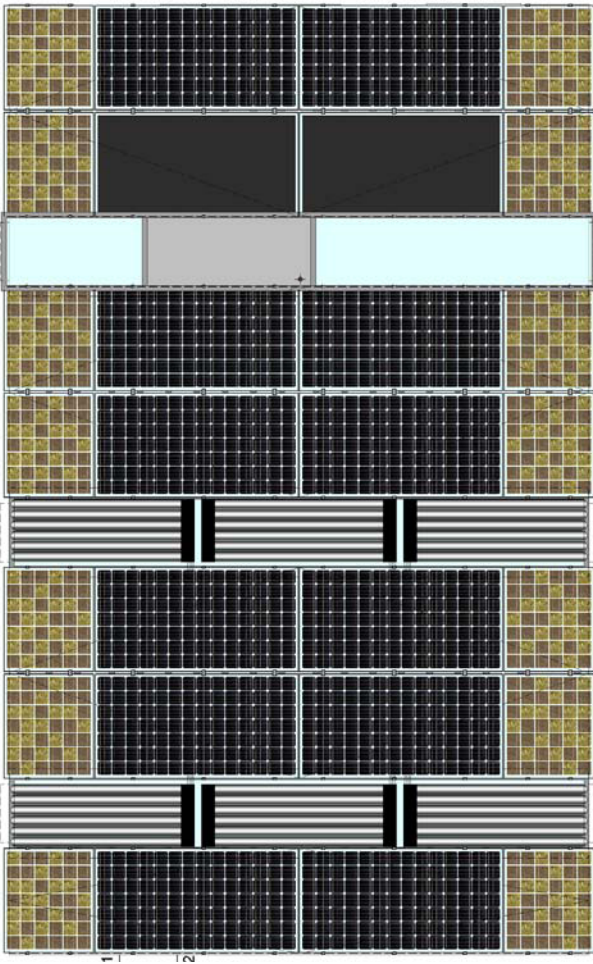

Titel/Title: Roof / Top View

home+  
Solar Decathlon Europe 2010  
HFT Stuttgart

**Bedingungen für die Nutzung der Mediendaten aus dem Downloadbereich der SDE-Website der HFT Stuttgart (www.sdeurope.de)**

Die Dateien dürfen unter folgenden Bedingungen unentgeltlich für Veröffentlichungen in Zeitschriften und Online genutzt werden:

- Keine verzerrte oder stark beschnittene Verwendung
- Eindeutige und deutliche Nennung der Quelle: Fotograf, HFT Stuttgart. Hierzu bitte die Angaben im Download-Bereich beachten.
- Verwendung der Bildunterschrift wie vorgegeben, siehe Angaben im Downloadbereich

Bitte senden Sie uns außerdem unaufgefordert mindestens 3 Belegexemplare (bei Printmedien) bzw. den Link auf eine Online-Veröffentlichung. Bei Veröffentlichungen außer Zeitschriften und Online (z.B. Bücher oder Firmenunterlagen) kontaktieren Sie bitte wie auch für alle anderen Fragen: Prof. Dr.-Ing. Jan Cremers / jan.cremers@hft-stuttgart.de

Danke.

**Conditions to use media data from the download area of the SDE-website of HFT Stuttgart (www.sdeurope.de)**

The data might be used free of charge for publications in magazines and online under the following conditions:

- images may not be distorted or heavily cropped
- specific and clear naming of the source: photographer, HFT Stuttgart. Please refer to the information given at the download area of the webpage.
- usage of the captions given in the download area of the webpage.

Also, please send us unrequested at least three deposit copies (for print media/ magazines) respectively a link to the online publication. For all other kind of publication apart from magazines and online, such as books or company material, and also for any other question please contact:

Prof. Dr.-Ing. Jan Cremers / jan.cremers@hft-stuttgart.de

Thank you.

(Vers. 1/7/2010)

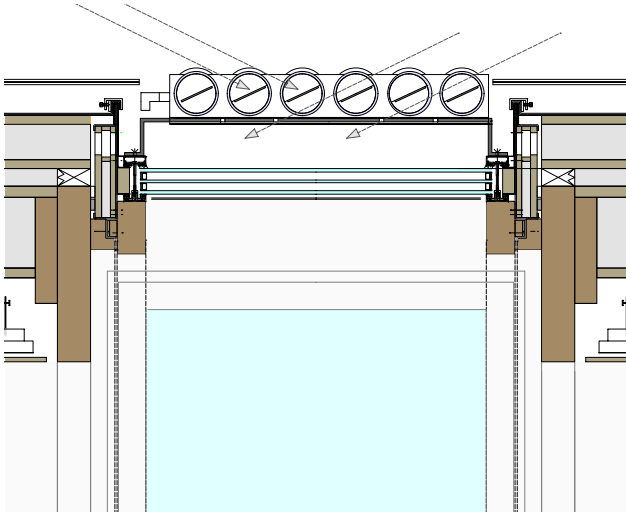

Titel/Title: Roof Light Detail

home+  
Solar Decathlon Europe 2010  
HFT Stuttgart

**Bedingungen für die Nutzung der Mediendaten aus dem Downloadbereich der SDE-Website der HFT Stuttgart (www.sdeurope.de)**

Die Dateien dürfen unter folgenden Bedingungen unentgeltlich für Veröffentlichungen in Zeitschriften und Online genutzt werden:

- Keine verzerrte oder stark beschnittene Verwendung
- Eindeutige und deutliche Nennung der Quelle: Fotograf, HFT Stuttgart. Hierzu bitte die Angaben im Download-Bereich beachten.
- Verwendung der Bildunterschrift wie vorgegeben, siehe Angaben im Downloadbereich

Bitte senden Sie uns außerdem unaufgefordert mindestens 3 Belegexemplare (bei Printmedien) bzw. den Link auf eine Online-Veröffentlichung. Bei Veröffentlichungen außer Zeitschriften und Online (z.B. Bücher oder Firmenunterlagen) kontaktieren Sie bitte wie auch für alle anderen Fragen: Prof. Dr.-Ing. Jan Cremers / jan.cremers@hft-stuttgart.de

Danke.

**Conditions to use media data from the download area of the SDE-website of HFT Stuttgart (www.sdeurope.de)**

The data might be used free of charge for publications in magazines and online under the following conditions:

- images may not be distorted or heavily cropped
- specific and clear naming of the source: photographer, HFT Stuttgart. Please refer to the information given at the download area of the webpage.
- usage of the captions given in the download area of the webpage.

Also, please send us unrequested at least three deposit copies (for print media/ magazines) respectively a link to the online publication. For all other kind of publication apart from magazines and online, such as books or company material, and also for any other question please contact:

Prof. Dr.-Ing. Jan Cremers / jan.cremers@hft-stuttgart.de

Thank you.

(Vers. 1/7/2010)

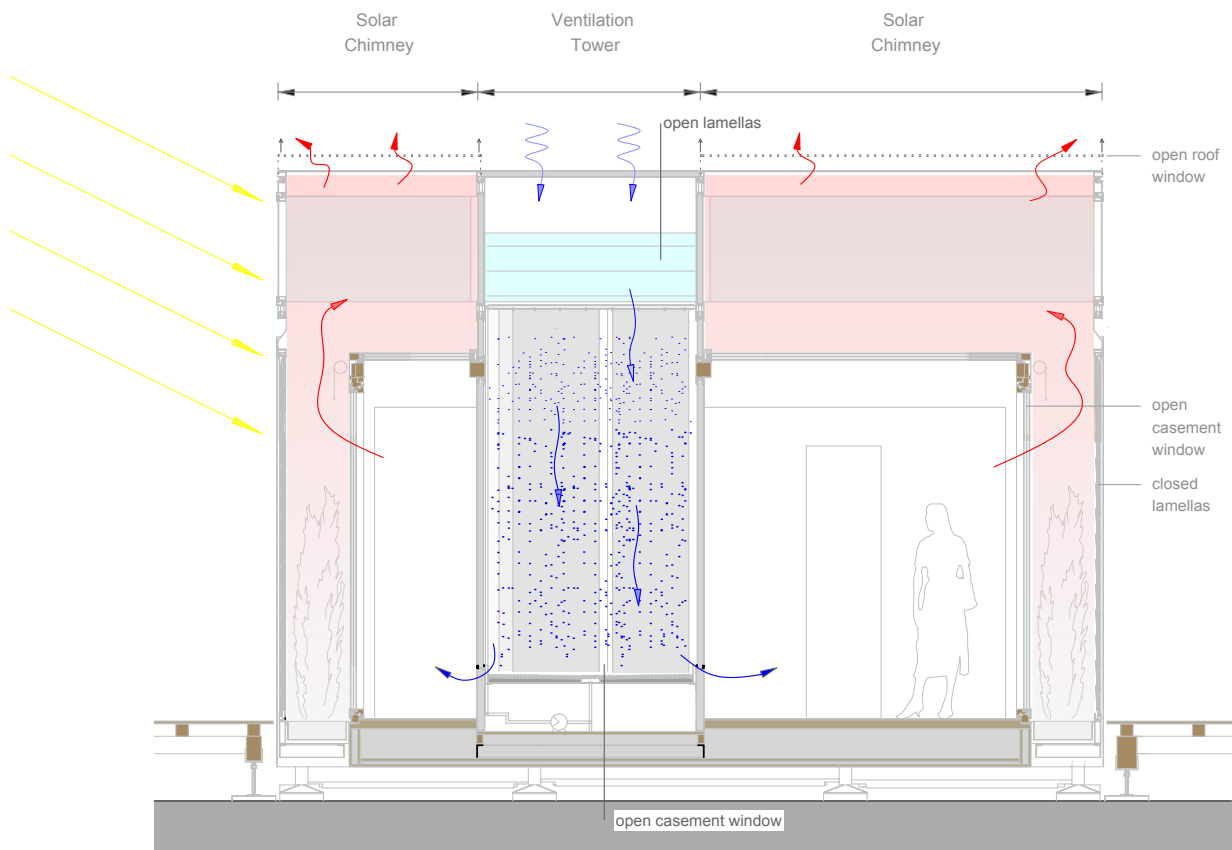

Titel/Title: Energy Tower (Section)

home+

Solar Decathlon Europe 2010

HFT Stuttgart

**Bedingungen für die Nutzung der Mediendaten aus dem Downloadbereich der SDE-Website der HFT Stuttgart (www.sdeurope.de)**

Die Dateien dürfen unter folgenden Bedingungen unentgeltlich für Veröffentlichungen in Zeitschriften und Online genutzt werden:

- Keine verzerrte oder stark beschnittene Verwendung
- Eindeutige und deutliche Nennung der Quelle: Fotograf, HFT Stuttgart. Hierzu bitte die Angaben im Download-Bereich beachten.
- Verwendung der Bildunterschrift wie vorgegeben, siehe Angaben im Downloadbereich

Bitte senden Sie uns außerdem unaufgefordert mindestens 3 Belegexemplare (bei Printmedien) bzw. den Link auf eine Online-Veröffentlichung. Bei Veröffentlichungen außer Zeitschriften und Online (z.B. Bücher oder Firmenunterlagen) kontaktieren Sie bitte wie auch für alle anderen Fragen: Prof. Dr.-Ing. Jan Cremers / jan.cremers@hft-stuttgart.de  
Danke.

**Conditions to use media data from the download area of the SDE-website of HFT Stuttgart (www.sdeurope.de)**

The data might be used free of charge for publications in magazines and online under the following conditions:

- images may not be distorted or heavily cropped
- specific and clear naming of the source: photographer, HFT Stuttgart. Please refer to the information given at the download area of the webpage.
- usage of the captions given in the download area of the webpage.

Also, please send us unrequested at least three deposit copies (for print media/ magazines) respectively a link to the online publication. For all other kind of publication apart from magazines and online, such as books or company material, and also for any other question please contact:

Prof. Dr.-Ing. Jan Cremers / jan.cremers@hft-stuttgart.de

Thank you.

(Vers. 1/7/2010)

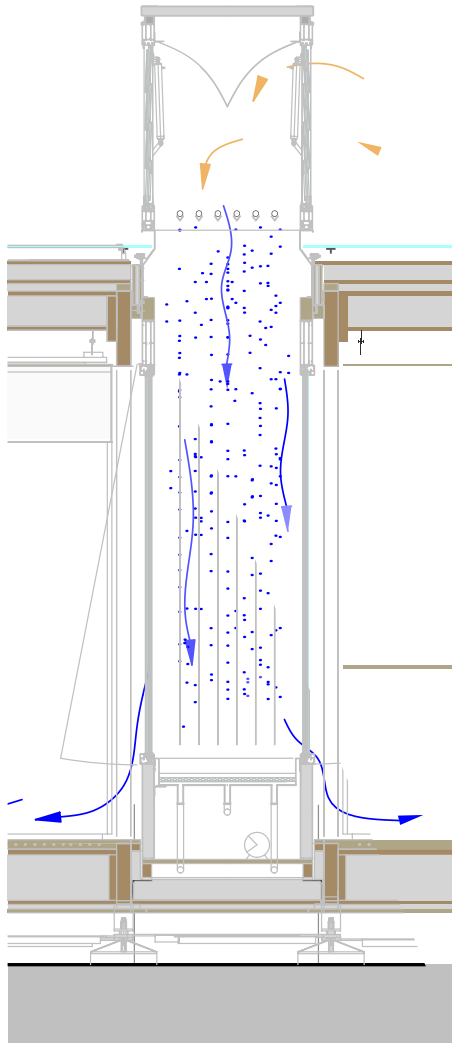

Titel/Title: Energy Tower (Section)

home+  
Solar Decathlon Europe 2010  
HFT Stuttgart

**Bedingungen für die Nutzung der Mediendaten aus dem Downloadbereich der SDE-Website der HFT Stuttgart (www.sdeurope.de)**

Die Dateien dürfen unter folgenden Bedingungen unentgeltlich für Veröffentlichungen in Zeitschriften und Online genutzt werden:

- Keine verzerrte oder stark beschnittene Verwendung
- Eindeutige und deutliche Nennung der Quelle: Fotograf, HFT Stuttgart. Hierzu bitte die Angaben im Download-Bereich beachten.
- Verwendung der Bildunterschrift wie vorgegeben, siehe Angaben im Downloadbereich

Bitte senden Sie uns außerdem unangefordert mindestens 3 Belegexemplare (bei Printmedien) bzw. den Link auf eine Online-Veröffentlichung. Bei Veröffentlichungen außer Zeitschriften und Online (z.B. Bücher oder Firmenunterlagen) kontaktieren Sie bitte wie auch für alle anderen Fragen: Prof. Dr.-Ing. Jan Cremers / jan.cremers@hft-stuttgart.de  
Danke.

**Conditions to use media data from the download area of the SDE-website of HFT Stuttgart (www.sdeurope.de)**

The data might be used free of charge for publications in magazines and online under the following conditions:

- images may not be distorted or heavily cropped
- specific and clear naming of the source: photographer, HFT Stuttgart. Please refer to the information given at the download area of the webpage.
- usage of the captions given in the download area of the webpage.

Also, please send us unrequested at least three deposit copies (for print media/ magazines) respectively a link to the online publication. For all other kind of publication apart from magazines and online, such as books or company material, and also for any other question please contact:  
Prof. Dr.-Ing. Jan Cremers / jan.cremers@hft-stuttgart.de

Thank you.  
(Vers. 1/7/2010)

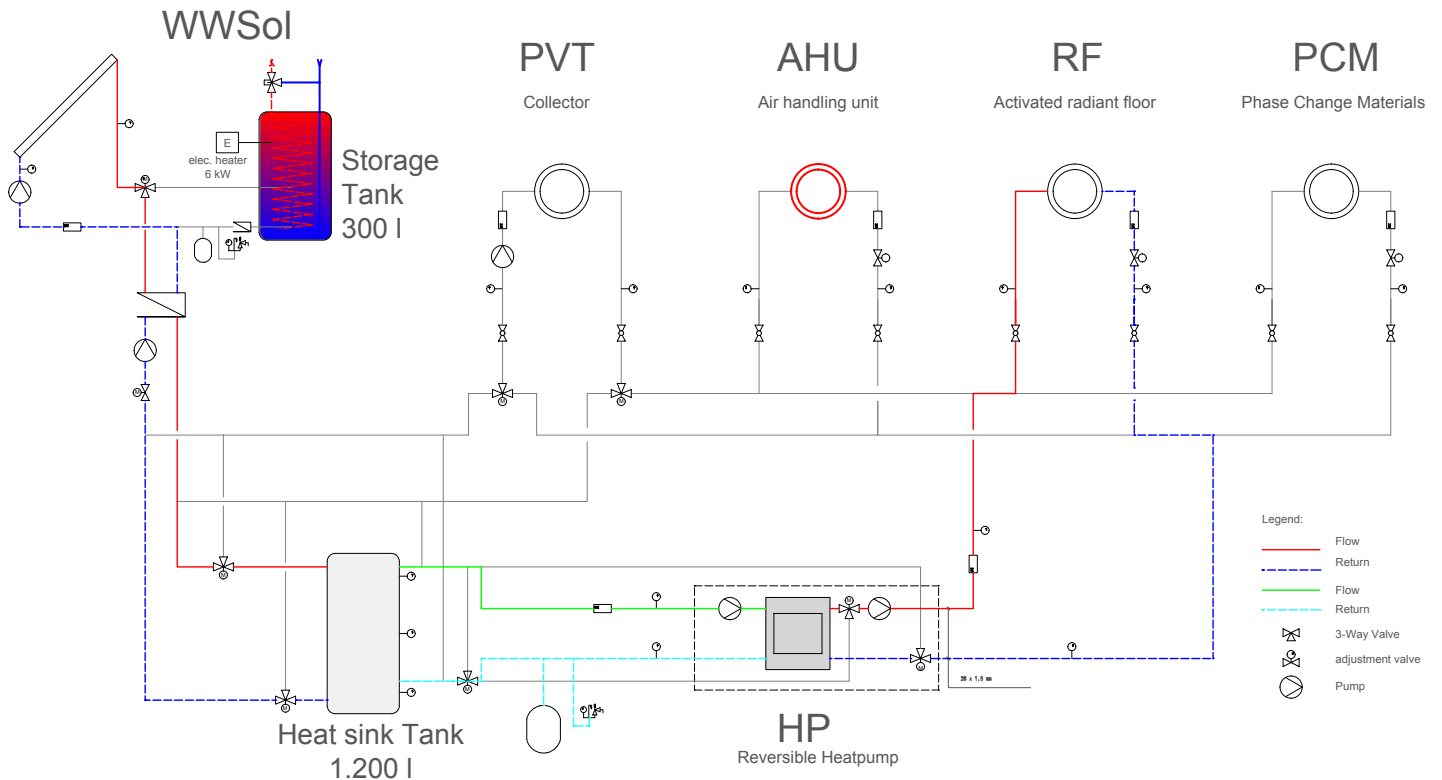

Titel/Title: Hydraulic Scheme of home+

home+  
Solar Decathlon Europe 2010  
HFT Stuttgart

**Bedingungen für die Nutzung der Mediendaten aus dem Downloadbereich der SDE-Website der HFT Stuttgart (www.sdeurope.de)**

Die Dateien dürfen unter folgenden Bedingungen unentgeltlich für Veröffentlichungen in Zeitschriften und Online genutzt werden:

- Keine verzerrte oder stark beschnittene Verwendung
- Eindeutige und deutliche Nennung der Quelle: Fotograf, HFT Stuttgart. Hierzu bitte die Angaben im Download-Bereich beachten.
- Verwendung der Bildunterschrift wie vorgegeben, siehe Angaben im Downloadbereich

Bitte senden Sie uns außerdem unaufgefordert mindestens 3 Belegexemplare (bei Printmedien) bzw. den Link auf eine Online-Veröffentlichung. Bei Veröffentlichungen außer Zeitschriften und Online (z.B. Bücher oder Firmenunterlagen) kontaktieren Sie bitte wie auch für alle anderen Fragen: Prof. Dr.-Ing. Jan Cremers / jan.cremers@hft-stuttgart.de  
Danke.

**Conditions to use media data from the download area of the SDE-website of HFT Stuttgart (www.sdeurope.de)**

The data might be used free of charge for publications in magazines and online under the following conditions:

- images may not be distorted or heavily cropped
- specific and clear naming of the source: photographer, HFT Stuttgart. Please refer to the information given at the download area of the webpage.
- usage of the captions given in the download area of the webpage.

Also, please send us unrequested at least three deposit copies (for print media/ magazines) respectively a link to the online publication. For all other kind of publication apart from magazines and online, such as books or company material, and also for any other question please contact:  
Prof. Dr.-Ing. Jan Cremers / jan.cremers@hft-stuttgart.de  
Thank you.  
(Vers. 1/7/2010)

## Detail

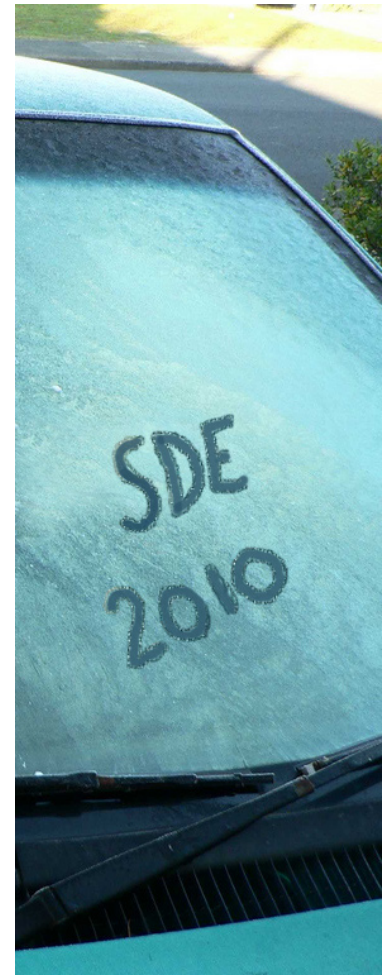
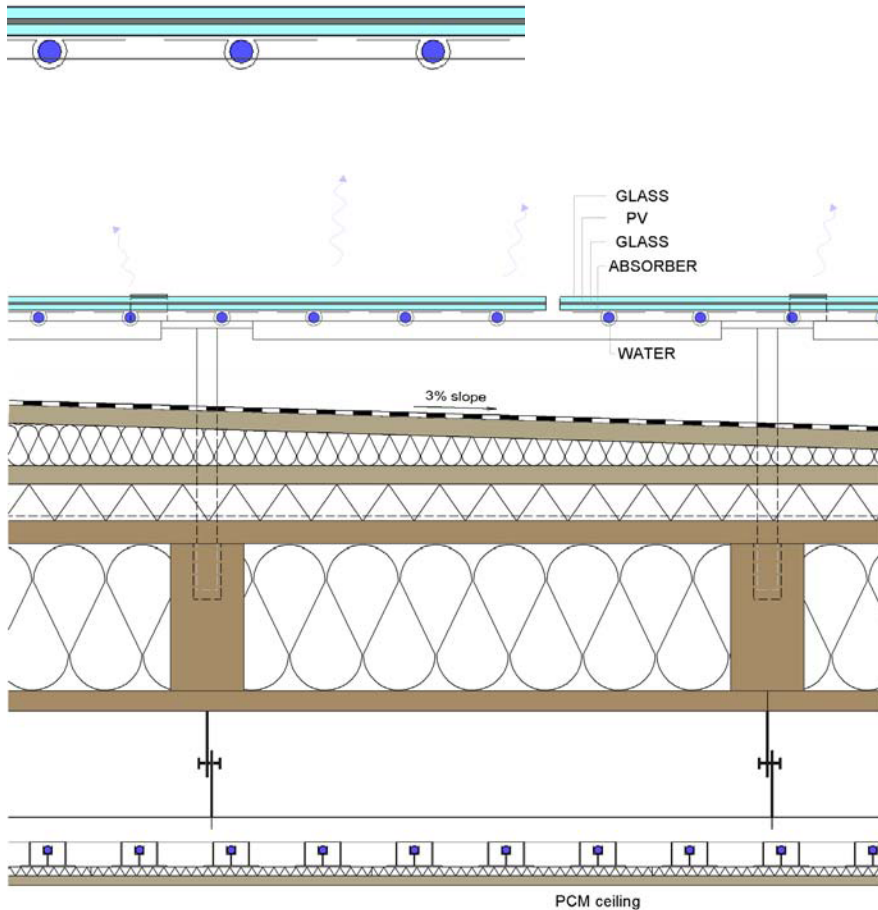

Titel/Title: Principle of PV/Thermal Collectors and PCM Ceiling

home+  
Solar Decathlon Europe 2010  
HFT Stuttgart

### **Bedingungen für die Nutzung der Mediendaten aus dem Downloadbereich der SDE-Website der HFT Stuttgart (www.sdeurope.de)**

Die Dateien dürfen unter folgenden Bedingungen unentgeltlich für Veröffentlichungen in Zeitschriften und Online genutzt werden:

- Keine verzerrte oder stark beschnittene Verwendung
- Eindeutige und deutliche Nennung der Quelle: Fotograf, HFT Stuttgart. Hierzu bitte die Angaben im Download-Bereich beachten.
- Verwendung der Bildunterschrift wie vorgegeben, siehe Angaben im Downloadbereich

Bitte senden Sie uns außerdem unaufgefordert mindestens 3 Belegexemplare (bei Printmedien) bzw. den Link auf eine Online-Veröffentlichung. Bei Veröffentlichungen außer Zeitschriften und Online (z.B. Bücher oder Firmenunterlagen) kontaktieren Sie bitte wie auch für alle anderen Fragen: Prof. Dr.-Ing. Jan Cremers / jan.cremers@hft-stuttgart.de  
Danke.

### **Conditions to use media data from the download area of the SDE-website of HFT Stuttgart (www.sdeurope.de)**

The data might be used free of charge for publications in magazines and online under the following conditions:

- images may not be distorted or heavily cropped
- specific and clear naming of the source: photographer, HFT Stuttgart. Please refer to the information given at the download area of the webpage.
- usage of the captions given in the download area of the webpage.

Also, please send us unrequested at least three deposit copies (for print media/ magazines) respectively a link to the online publication. For all other kind of publication apart from magazines and online, such as books or company material, and also for any other question please contact:

Prof. Dr.-Ing. Jan Cremers / jan.cremers@hft-stuttgart.de

Thank you.

(Vers. 1/7/2010)

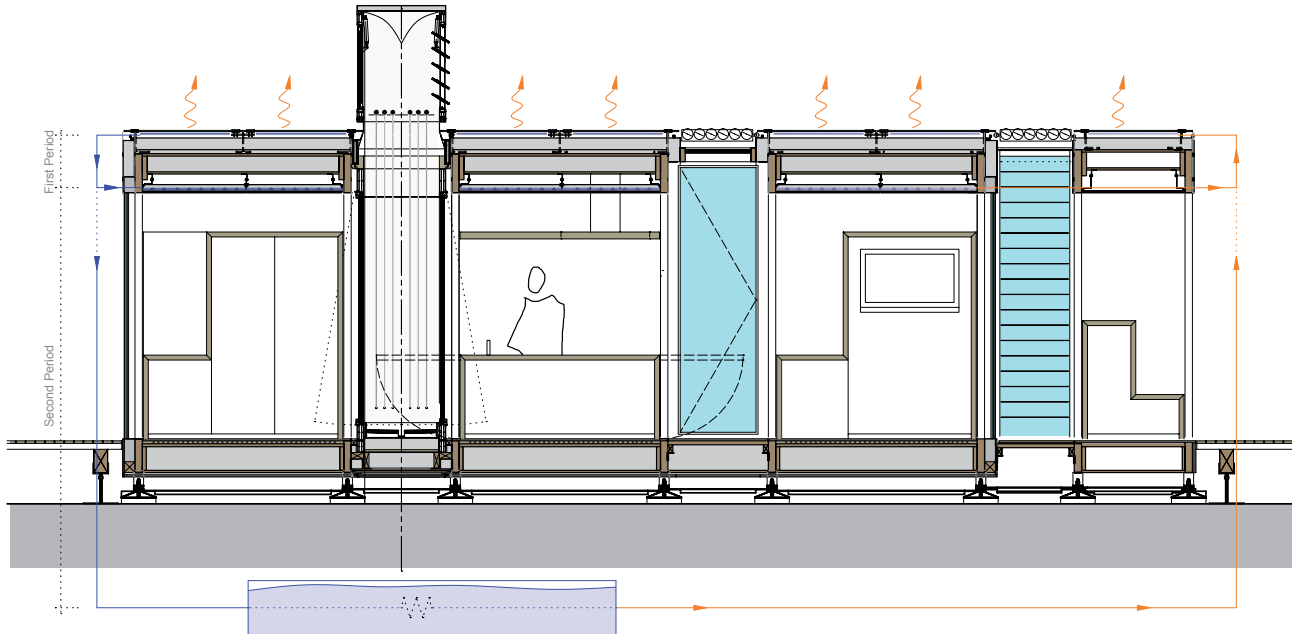

Titel/Title: Night Sky Radiation and Discharging of the PCM Ceiling

home+  
Solar Decathlon Europe 2010  
HFT Stuttgart

**Bedingungen für die Nutzung der Mediendaten aus dem Downloadbereich der SDE-Website der HFT Stuttgart (www.sdeurope.de)**

Die Dateien dürfen unter folgenden Bedingungen unentgeltlich für Veröffentlichungen in Zeitschriften und Online genutzt werden:

- Keine verzerrte oder stark beschnittene Verwendung
- Eindeutige und deutliche Nennung der Quelle: Fotograf, HFT Stuttgart. Hierzu bitte die Angaben im Download-Bereich beachten.
- Verwendung der Bildunterschrift wie vorgegeben, siehe Angaben im Downloadbereich

Bitte senden Sie uns außerdem unaufgefordert mindestens 3 Belegexemplare (bei Printmedien) bzw. den Link auf eine Online-Veröffentlichung. Bei Veröffentlichungen außer Zeitschriften und Online (z.B. Bücher oder Firmenunterlagen) kontaktieren Sie bitte wie auch für alle anderen Fragen: Prof. Dr.-Ing. Jan Cremers / jan.cremers@hft-stuttgart.de  
Danke.

**Conditions to use media data from the download area of the SDE-website of HFT Stuttgart (www.sdeurope.de)**

The data might be used free of charge for publications in magazines and online under the following conditions:

- images may not be distorted or heavily cropped
- specific and clear naming of the source: photographer, HFT Stuttgart. Please refer to the information given at the download area of the webpage.
- usage of the captions given in the download area of the webpage.

Also, please send us unrequested at least three deposit copies (for print media/ magazines) respectively a link to the online publication. For all other kind of publication apart from magazines and online, such as books or company material, and also for any other question please contact:

Prof. Dr.-Ing. Jan Cremers / jan.cremers@hft-stuttgart.de

Thank you.

(Vers. 1/7/2010)



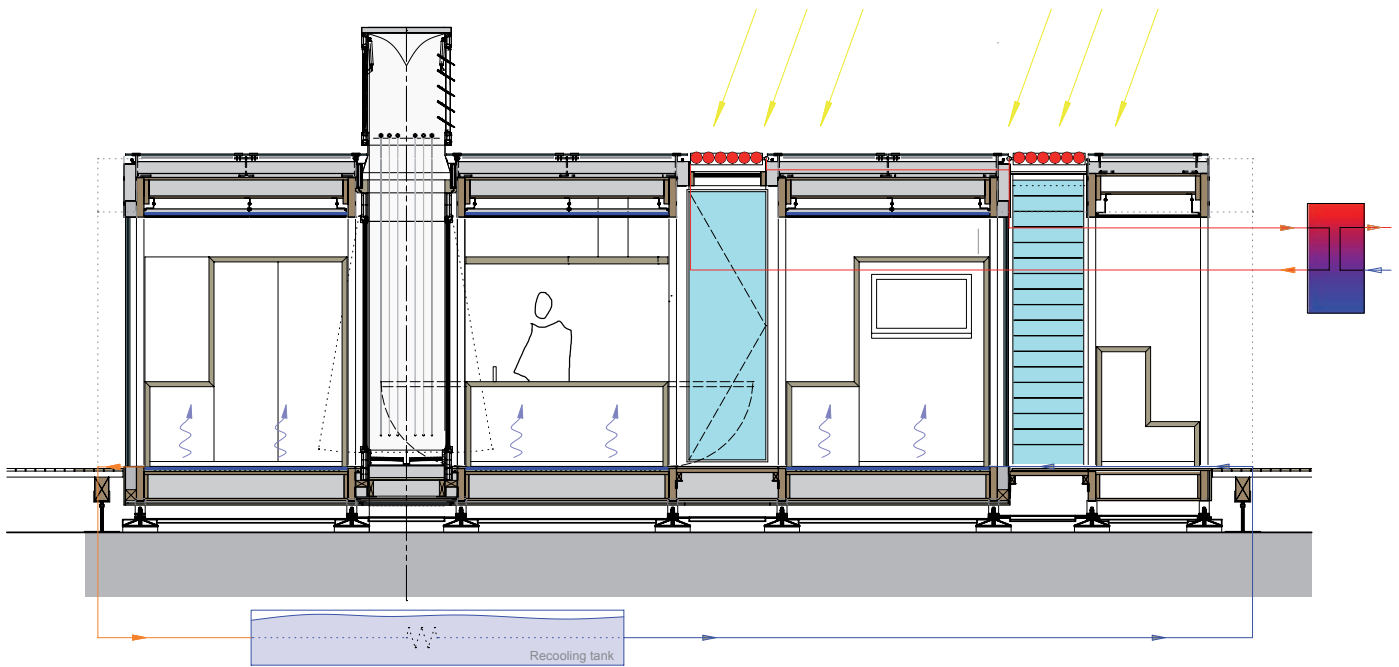

Titel/Title: Solar thermal system and Low energy cooling system

home+  
Solar Decathlon Europe 2010  
HFT Stuttgart

**Bedingungen für die Nutzung der Mediendaten aus dem Downloadbereich der SDE-Website der HFT Stuttgart ([www.sdeurope.de](http://www.sdeurope.de))**

Die Dateien dürfen unter folgenden Bedingungen unentgeltlich für Veröffentlichungen in Zeitschriften und Online genutzt werden:

- Keine verzerrte oder stark beschnittene Verwendung
- Eindeutige und deutliche Nennung der Quelle: Fotograf, HFT Stuttgart. Hierzu bitte die Angaben im Download-Bereich beachten.
- Verwendung der Bildunterschrift wie vorgegeben, siehe Angaben im Downloadbereich

Bitte senden Sie uns außerdem unaufgefordert mindestens 3 Belegexemplare (bei Printmedien) bzw. den Link auf eine Online-Veröffentlichung. Bei Veröffentlichungen außer Zeitschriften und Online (z.B. Bücher oder Firmenunterlagen) kontaktieren Sie bitte wie auch für alle anderen Fragen: Prof. Dr.-Ing. Jan Cremers / [jan.cremers@hft-stuttgart.de](mailto:jan.cremers@hft-stuttgart.de)  
Danke.

**Conditions to use media data from the download area of the SDE-website of HFT Stuttgart ([www.sdeurope.de](http://www.sdeurope.de))**

The data might be used free of charge for publications in magazines and online under the following conditions:

- images may not be distorted or heavily cropped
- specific and clear naming of the source: photographer, HFT Stuttgart. Please refer to the information given at the download area of the webpage.
- usage of the captions given in the download area of the webpage.

Also, please send us unrequested at least three deposit copies (for print media/ magazines) respectively a link to the online publication. For all other kind of publication apart from magazines and online, such as books or company material, and also for any other question please contact:  
Prof. Dr.-Ing. Jan Cremers / [jan.cremers@hft-stuttgart.de](mailto:jan.cremers@hft-stuttgart.de)  
Thank you.  
(Vers. 1/7/2010)

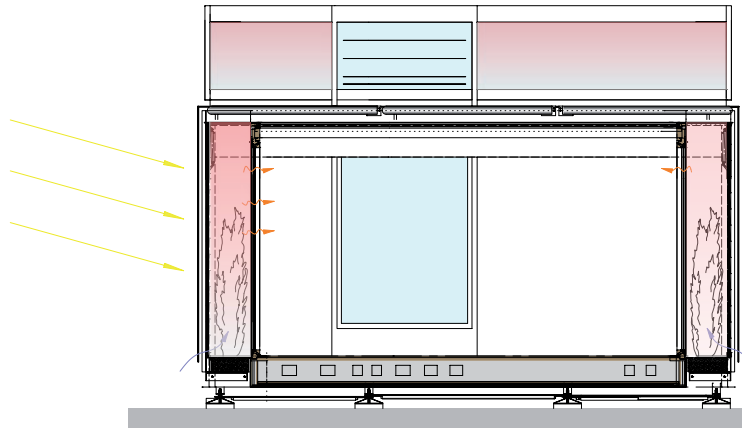

Titel/Title: Air Preheating in the Gap Zone

home+  
Solar Decathlon Europe 2010  
HFT Stuttgart

**Bedingungen für die Nutzung der Mediendaten aus dem Downloadbereich der SDE-Website der HFT Stuttgart  
([www.sdeurope.de](http://www.sdeurope.de))**

Die Dateien dürfen unter folgenden Bedingungen unentgeltlich für Veröffentlichungen in Zeitschriften und Online genutzt werden:

- Keine verzerrte oder stark beschnittene Verwendung
- Eindeutige und deutliche Nennung der Quelle: Fotograf, HFT Stuttgart. Hierzu bitte die Angaben im Download-Bereich beachten.
- Verwendung der Bildunterschrift wie vorgegeben, siehe Angaben im Downloadbereich

Bitte senden Sie uns außerdem unaufgefordert mindestens 3 Belegexemplare (bei Printmedien) bzw. den Link auf eine Online-Veröffentlichung. Bei Veröffentlichungen außer Zeitschriften und Online (z.B. Bücher oder Firmenunterlagen) kontaktieren Sie bitte wie auch für alle anderen Fragen: Prof. Dr.-Ing. Jan Cremers / [jan.cremers@hft-stuttgart.de](mailto:jan.cremers@hft-stuttgart.de)  
Danke.

**Conditions to use media data from the download area of the SDE-website of HFT Stuttgart ([www.sdeurope.de](http://www.sdeurope.de))**

The data might be used free of charge for publications in magazines and online under the following conditions:

- images may not be distorted or heavily cropped
- specific and clear naming of the source: photographer, HFT Stuttgart. Please refer to the information given at the download area of the webpage.
- usage of the captions given in the download area of the webpage.

Also, please send us unrequested at least three deposit copies (for print media/ magazines) respectively a link to the online publication. For all other kind of publication apart from magazines and online, such as books or company material, and also for any other question please contact:

Prof. Dr.-Ing. Jan Cremers / [jan.cremers@hft-stuttgart.de](mailto:jan.cremers@hft-stuttgart.de)

Thank you.

(Vers. 1/7/2010)

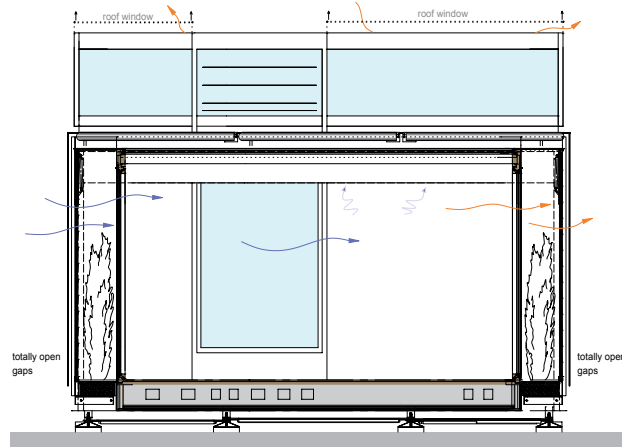

Titel/Title: Cross Ventillation in the Gap Zone

home+  
Solar Decathlon Europe 2010  
HFT Stuttgart

**Bedingungen für die Nutzung der Mediendaten aus dem Downloadbereich der SDE-Website der HFT Stuttgart ([www.sdeurope.de](http://www.sdeurope.de))**

Die Dateien dürfen unter folgenden Bedingungen unentgeltlich für Veröffentlichungen in Zeitschriften und Online genutzt werden:

- Keine verzerrte oder stark beschnittene Verwendung
- Eindeutige und deutliche Nennung der Quelle: Fotograf, HFT Stuttgart. Hierzu bitte die Angaben im Download-Bereich beachten.
- Verwendung der Bildunterschrift wie vorgegeben, siehe Angaben im Downloadbereich

Bitte senden Sie uns außerdem unaufgefordert mindestens 3 Belegexemplare (bei Printmedien) bzw. den Link auf eine Online-Veröffentlichung. Bei Veröffentlichungen außer Zeitschriften und Online (z.B. Bücher oder Firmenunterlagen) kontaktieren Sie bitte wie auch für alle anderen Fragen: Prof. Dr.-Ing. Jan Cremers / [jan.cremers@hft-stuttgart.de](mailto:jan.cremers@hft-stuttgart.de)  
Danke.

**Conditions to use media data from the download area of the SDE-website of HFT Stuttgart ([www.sdeurope.de](http://www.sdeurope.de))**

The data might be used free of charge for publications in magazines and online under the following conditions:

- images may not be distorted or heavily cropped
- specific and clear naming of the source: photographer, HFT Stuttgart. Please refer to the information given at the download area of the webpage.
- usage of the captions given in the download area of the webpage.

Also, please send us unrequested at least three deposit copies (for print media/ magazines) respectively a link to the online publication. For all other kind of publication apart from magazines and online, such as books or company material, and also for any other question please contact:

Prof. Dr.-Ing. Jan Cremers / [jan.cremers@hft-stuttgart.de](mailto:jan.cremers@hft-stuttgart.de)

Thank you.

(Vers. 1/7/2010)